



Электронная документация

СВЕТОДИОДНЫЕ ЛЕНТЫ

Серия COB-X576-10mm 24V 9.6 W/m



CRI>90



24 В



9.6 Вт/м



576 LED

ЦВЕТОВАЯ ТЕМПЕРАТУРА



ОПИСАНИЕ

- ▶ Для создания качественной декоративной подсветки в помещениях: подсветка лестниц, ступеней, плинтусов, ниш, мебельных полок, натяжных потолков и витражей.
- ▶ Может использоваться для создания световой рекламы: подсветка лайтбоксов, вывесок, букв, витрин.

КОНСТРУКТИВНЫЙ ЧЕРТЕЖ

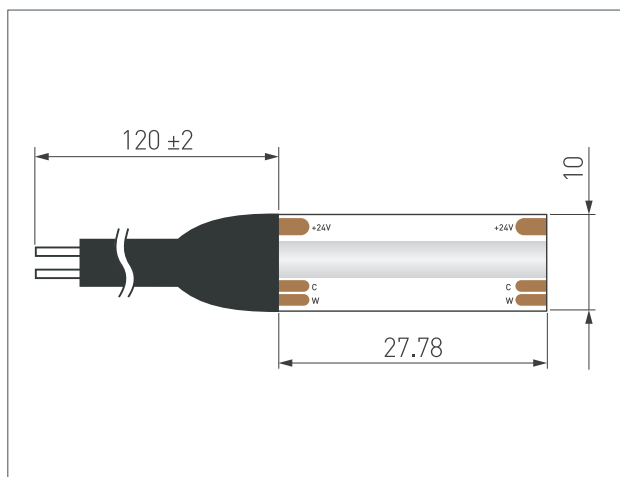

УГОЛ ИЗЛУЧЕНИЯ

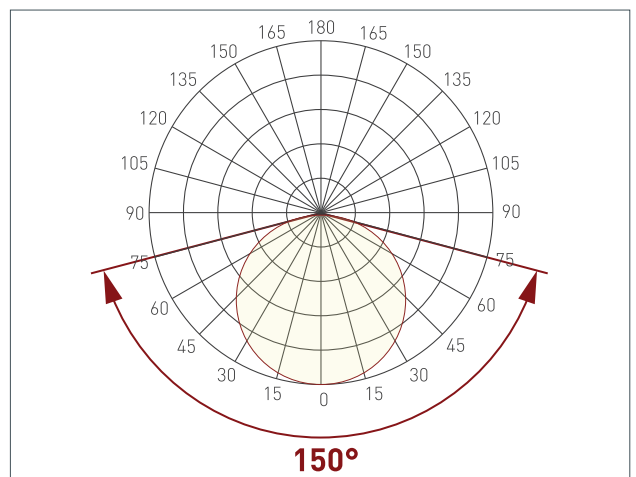

ТИП ГЕРМЕТИЗАЦИИ

| | |
|-------------------------|---------------|
| Сечение | |
| Габариты, Ш×В (мм) | 10×1.6 |
| Степень пылевлагозащиты | IP20 |

СВЕТОДИОДНЫЕ ЛЕНТЫ

Серия COB-X576-10mm 24V 9.6 W/m



CRI > 90



24 В



9.6 Вт/м



576 LED



СВЕТОТЕХНИЧЕСКИЕ ПАРАМЕТРЫ

Ширина 10 мм



IP20



| Артикул* | Цветовая температура (К)/ Цвет свечения | Световой поток (лм/м) | Световая эффективность (лм/Вт) |
|----------|--|-----------------------|--------------------------------|
| 045179 | 2700 | 350 | 81 |
| | 6000 | 360 | 82 |

* Дополнение к артикулу в скобках, например, (1), (2), (В) означает наличие модификаций товара. Модификации отличаются незначительными улучшениями, не влияющими на основные свойства, параметры и внешний вид товара. Допускается прямая замена модификаций на основной артикул или наоборот без каких-либо условий.

СВЕТОДИОДНЫЕ ЛЕНТЫ

Серия COB-X576-10mm 24V 9.6 W/m



CRI > 90



24 В



9.6 Вт/м



576 LED



ПОТРЕБЛЯЕМАЯ МОЩНОСТЬ

Зависимость удельной мощности ленты от длины отрезка*

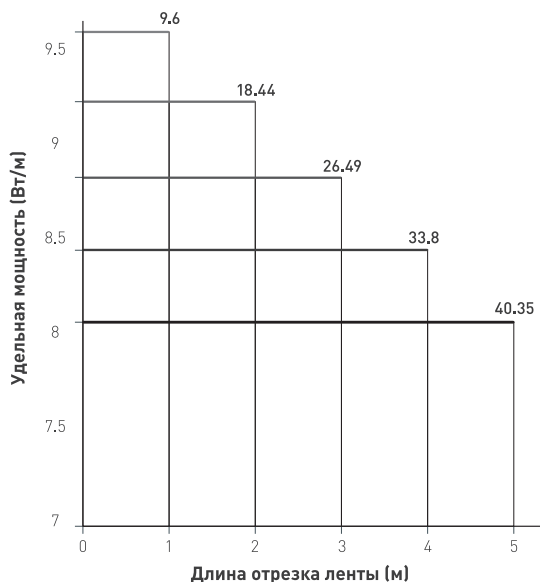

Удельная мощность ленты снижается при увеличении длины подключаемого отрезка из-за падения напряжения по длине ленты*

| Отрезок (м) | 5 | 4 | 3 | 2 | 1 |
|--------------------------|-------|------|-------|-------|-----|
| Удельная мощность (Вт/м) | 8.07 | 8.45 | 8.83 | 9.22 | 9.6 |
| Полная мощность (Вт) | 40.35 | 33.8 | 26.49 | 18.44 | 9.6 |

* Потребляемая мощность ленты, приведенная к 1 метру.

Зависимость удельной мощности ленты от напряжения питания*

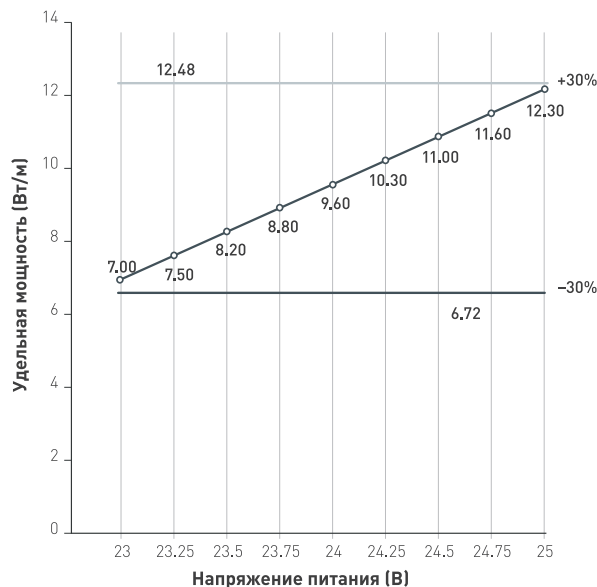

Указаны предельные границы допустимого отклонения питания ленты

| | |
|--|--------------------------|
| | Удельная мощность (Вт/м) |
| | Верхний предел < 30% |
| | Нижний предел > -30% |

ВЫБОР ТРЕБУЕМОГО СЕЧЕНИЯ КАБЕЛЯ С МЕДНЫМИ ЖИЛАМИ ДЛЯ СВЕТОДИОДНОЙ ЛЕНТЫ

| Длина ленты | Мощность ленты | Тип кабеля / Максимально допустимый ток для кабеля по ПУЭ | | | | | | |
|-------------|----------------|---|--------------------------------------|-------------------------------------|-------------------------------------|-----------------------------------|-----------------------------------|------------------------------------|
| | | 2×0,5 мм ² Макс. 8 А | 2×0,75 мм ² Макс. 12 А | 2×1,5 мм ² Макс. 18 А | 2×2,5 мм ² Макс. 25 А | 2×4 мм ² Макс. 32 А | 2×6 мм ² Макс. 40 А | 2×10 мм ² Макс. 55 А |
| 1 м | 9.6 Вт | 17 м | 26 м | 52 м | 86 м | 138 м | 208 м | 347 м |
| 2 м | 19.2 Вт | 8 м | 13 м | 26 м | 43 м | 69 м | 104 м | 173 м |
| 5 м | 48 Вт | 3 м | 5 м | 10 м | 17 м | 27 м | 41 м | 69 м |
| 10 м | 96 Вт | 2 м | 2 м | 5 м | 8 м | 13 м | 20 м | 34 м |
| 20 м | 192 Вт | — | 1 м | 2 м | 4 м | 6 м | 10 м | 17 м |
| 50 м | 480 Вт | — | — | 1 м | 1 м | 2 м | 4 м | 6 м |



Выбирайте наибольшее сечение кабеля в соответствии с таблицей. Сравните допустимый ток выбранного кабеля и максимальный выходной ток источника питания. Если ток источника питания выше, чем допустимый ток кабеля, требуется обязательная установка предохранителя на входе кабеля, во избежание возгорания при возможном коротком замыкании.

СВЕТОДИОДНЫЕ ЛЕНТЫ

Серия COB-X576-10mm 24V 9.6 W/m



CRI > 90



24 В



9.6 Вт/м



576 LED



ОБЯЗАТЕЛЬНЫЕ ТРЕБОВАНИЯ И РЕКОМЕНДАЦИИ ПО ЭКСПЛУАТАЦИИ

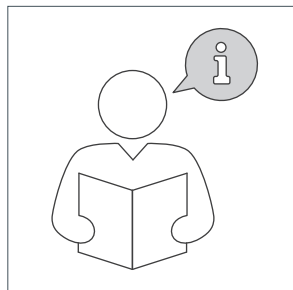

Ознакомьтесь с инструкцией

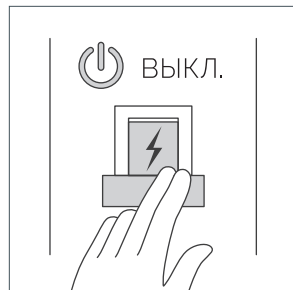

Отключите питание

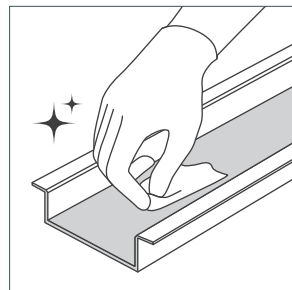

Обезжирьте поверхность

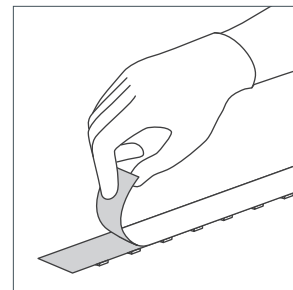

Снимите защитную пленку

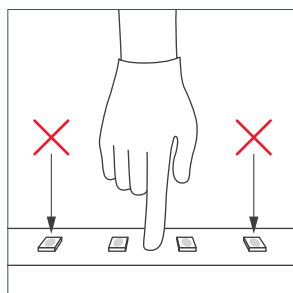

Не давите на светодиоды

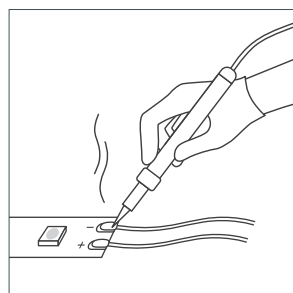

Рекомендуется пайка для надежности соединения

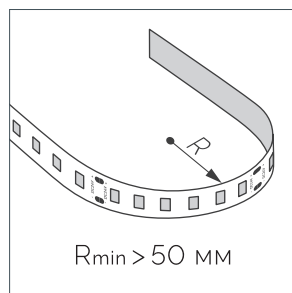

Допустимые направления и минимальный радиус изгиба ленты

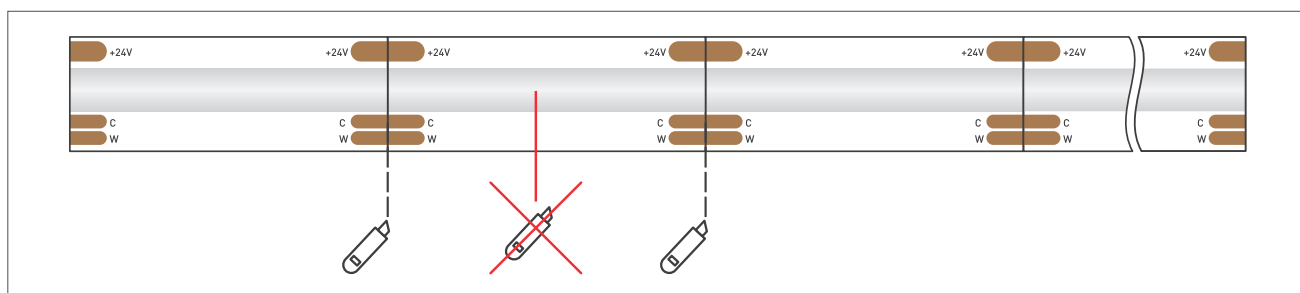

ВНИМАНИЕ! Резка ленты допускается только в обозначенных местах.

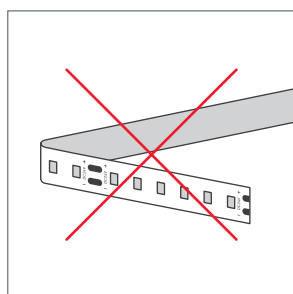

Не сгибать под острыми углами

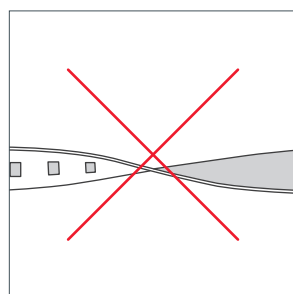

Не скручивать

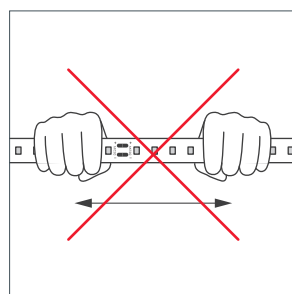

Не растягивать

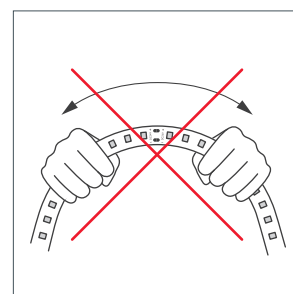

Не сгибать

СВЕТОДИОДНЫЕ ЛЕНТЫ

Серия COB-X576-10mm 24V 9.6 W/m



CRI > 90



24 В



9.6 Вт/м



576 LED



ПОДКЛЮЧЕНИЕ СВЕТОДИОДНОЙ ЛЕНТЫ



Отрезок светодиодной ленты.

Формула расчета мощности блока питания

$$P_{\text{БП}} = P \times L + P_3$$

$P_{\text{БП}}$ — мощность блока питания (Вт)

L — длина ленты (м)

P — мощность 1 м ленты (Вт)

P_3 — запас мощности >20% (Вт)

Схема подключения светодиодных лент

Подключение одной светодиодной ленты с одной стороны.

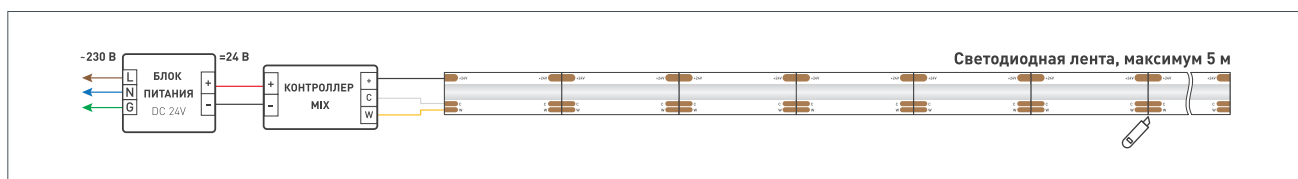

Подключение двух светодиодных лент с одной стороны.

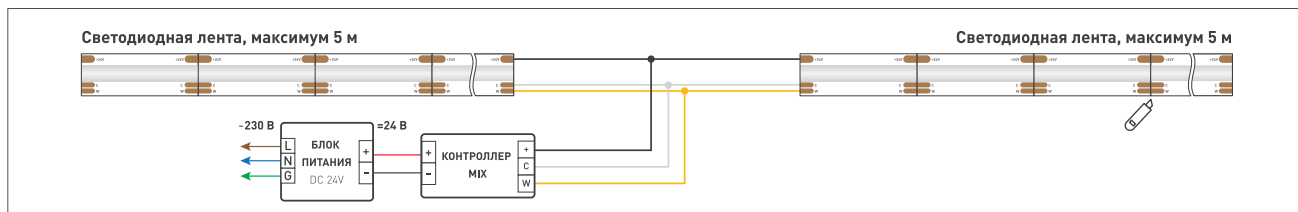

Подключение более двух светодиодных лент с одной стороны.



Подключение двух светодиодных лент с двух сторон.

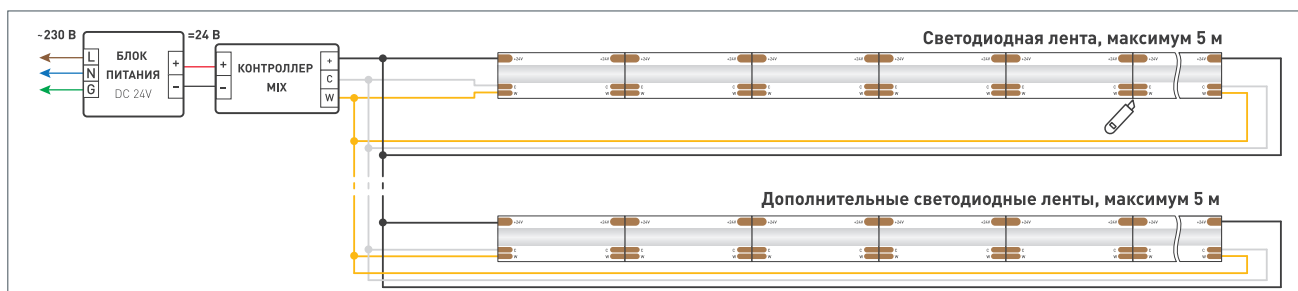

СВЕТОДИОДНЫЕ ЛЕНТЫ

Серия COB-X576-10mm 24V 9.6 W/m



CRI > 90



24 В



9.6 Вт/м



576 LED



СОПУТСТВУЮЩИЕ ТОВАРЫ

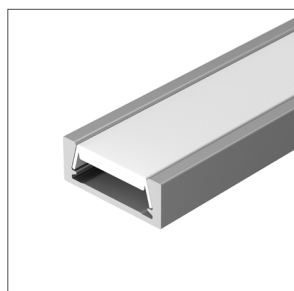

044541 | Профиль
MIC-M-2000 ANOD



038688 | Профиль
MIC-FS-2000 ANOD



023716 | Профиль
SL-SLIM-H7-2000 ANOD

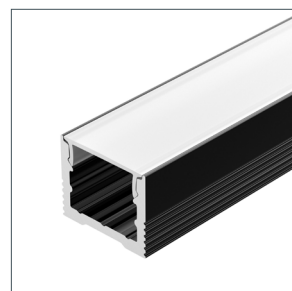

032997 | Профиль
SL-SLIM-H13M-2000
BLACK



037116 | Профиль
SL-KANT-H16-2000 BLACK

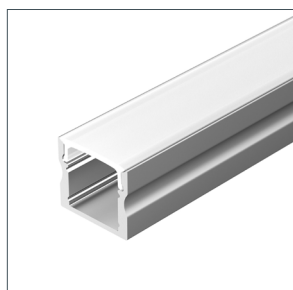

044262 | Профиль
LINE-1715-2000 ANOD

СВЕТОДИОДНЫЕ ЛЕНТЫ

Серия COB-X576-10mm 24V 9.6 W/m



CRI > 90



24 В



9.6 Вт/м



576 LED



СОПУТСТВУЮЩИЕ ТОВАРЫ



048242 | Блок питания
ARV-SP-24060-PFC-DT8-
CCT-LONG (24V, 2.5A, 60W)



047031 | Блок питания
ARV-SP-24100-PFC-DT8-
CCT-LONG
(24V, 4.16A, 100W)



048241 | Блок питания
ARV-SP-24150-PFC-DT8-
CCT-LONG (24V, 6.25A, 150W)



048240 | Блок питания
ARV-SP-24200-PFC-DT8-
CCT-LONG (24V, 8.33A,
200W)



047033 | Блок питания
ARV-SP-24240-PFC-DT8-
CCT-LONG (24V, 10A, 240W)



023032 | Пульт
SMART-R9-DIM
(1 зона, 2.4G)



023030 | Панель
Rotary SMART-P3-DIM
(12-24V, 2.4G)



039311 | Кнопочная панель
SMART-DMX512-801-22-4G-
4SC-DIM-IN Grey (230V, 2.4G)



027103 | Панель
Sens SMART-P29-DIM
White (230V, 4 зоны, 2.4G)



038934 | Диммер
SMART-PWM-102-01-12-
MIX-PD-IN (12-24V, 2x1.5A)



038545 | Диммер
SMART-PWM-102-72-SH-PD-
SUF (12-36V, 2x5A, TUYA BLE,
2.4G)



046946 | Коннектор
COB-MIX-10mm-3pin-STS

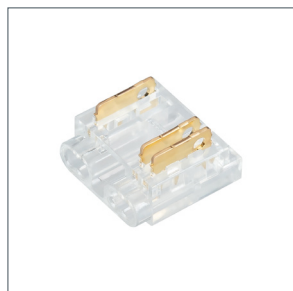

046948 | Коннектор
COB-MIX-10mm-3pin-STW

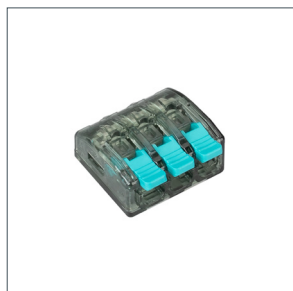

044015 | Клемма-коннектор
ARL-CLT-3WS4-32A



044018 | Клемма-коннектор
ARL-CLT-5WS4-32A

СВЕТОДИОДНЫЕ ЛЕНТЫ

Серия COB-X576-10mm 24V 9.6 W/m



CRI > 90



24 В



9.6 Вт/м



576 LED



УПАКОВКА

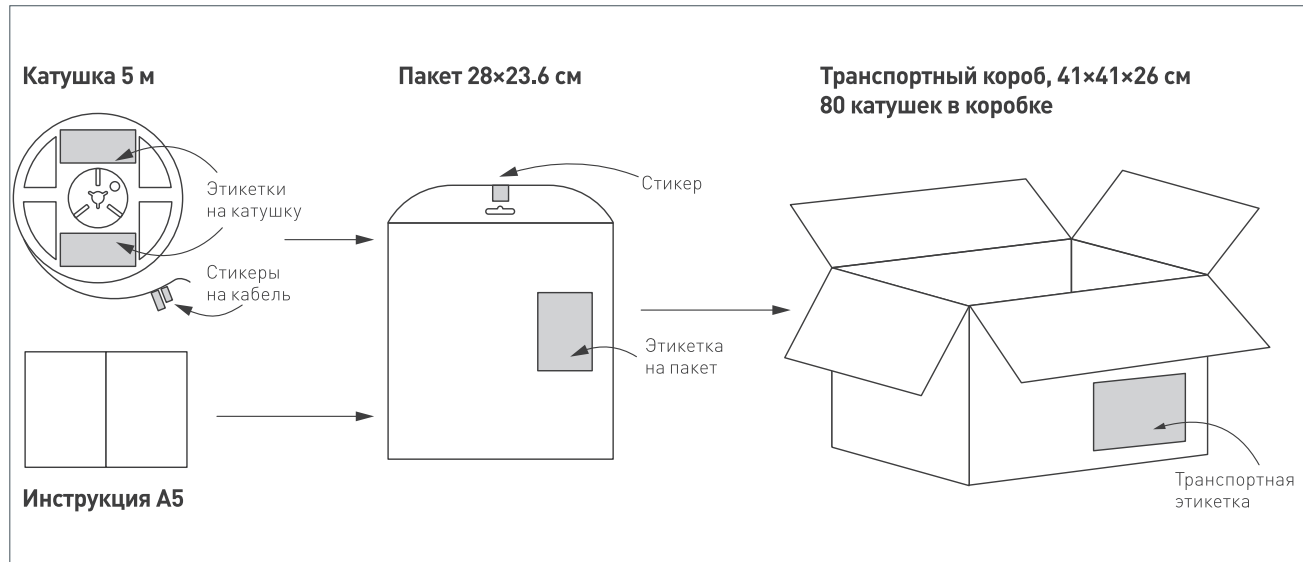

| | | |
|--------------------------|--|---------|
| Упаковка, катушка | | 5 м |
| Вес упаковки | | 145 г |
| Вес транспортной коробки | | 11.6 кг |