

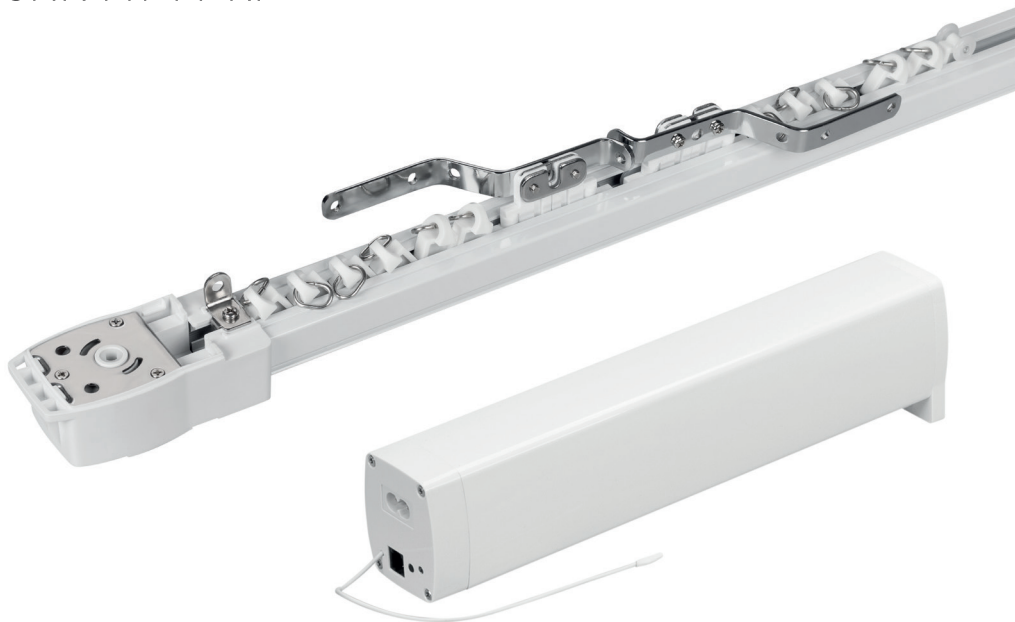

КАРНИЗ ДЛЯ ШТОР С ЭЛЕКТРОПРИВОДОМ СЕРИИ CNK-M1-TY-RF

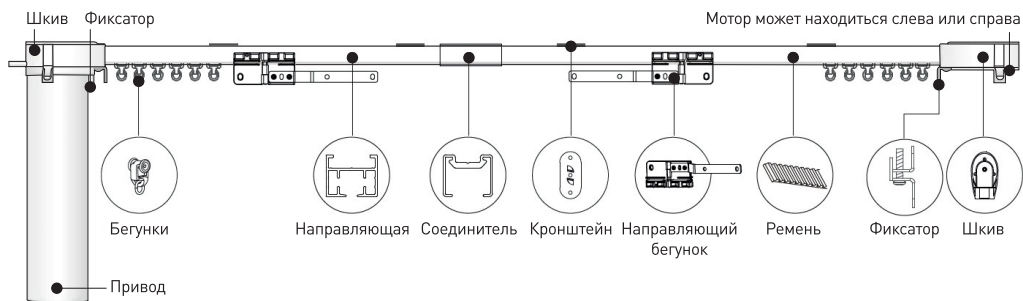

1. СОСТАВ КОМПЛЕКТА



2. СБОРКА НАПРАВЛЯЮЩИХ

1. Шестигранный ключ
2. Соединитель
3. Направляющая

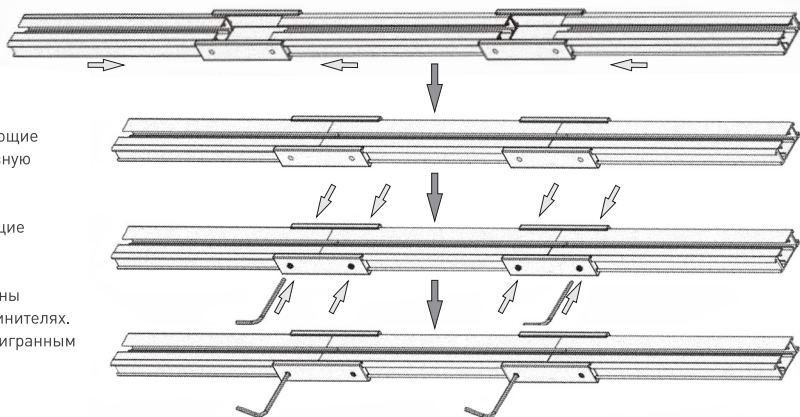
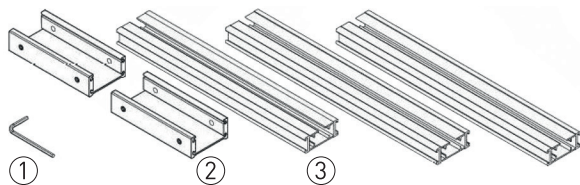

Поместите направляющие и соединители на ровную поверхность.

Вставьте направляющие в соединитель.

Направляющие должны защелкнуться в соединителях. Затяните винты шестигранным ключом.



ВНИМАНИЕ!

В соединении направляющих и соединителей не должно быть перекосов и зазоров.

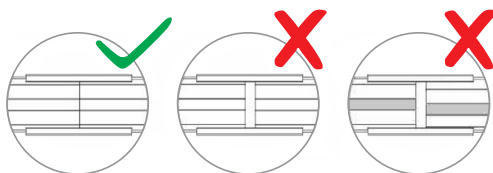

3. ПОДГОТОВКА РЕМНЯ

Ремень

Направляющая



Возьмите фиксатор и установите его с одного конца направляющей, как показано на рисунке ниже.

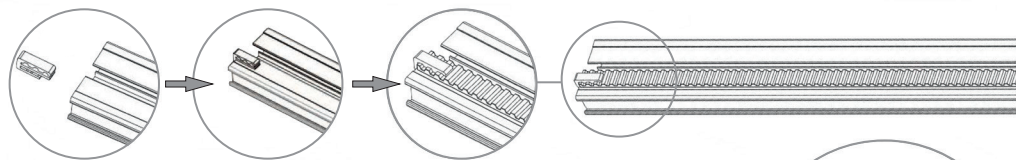

Закрепите конец ремня с одного конца направляющей, затем выпрямите ремень вдоль направляющей, измерьте необходимую длину ремня. Отсчитайте еще 25 зубцов на ремне и отрежьте лишнюю длину ремня. Повторите действия для изготовления второго ремня.



4. ЭТАПЫ СБОРКИ КАРНИЗА

- 7 Ремень (2 отрезка одинаковой длины)
- 7 Зажим на ремень — 4 шт. (состоит из 2 частей: пряжка ремня и несущее колесо)
- 7 Шкив приводного блока — 2 шт.
- 7 Направляющий бегунок — 2 шт.
- 7 Бегунки (8 шт/м)
- 7 Фиксаторы — 2 шт.

4.1. 7 Пряжка ремня — 2 шт.

7 Ремень — 2 шт.

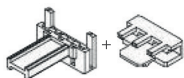

Закрепите пряжку ремня на ремне.

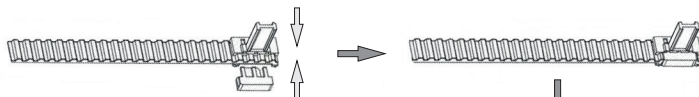

4.2. 7 Несущее колесо — 2 шт.

Закрепите несущее колесо на ремне.

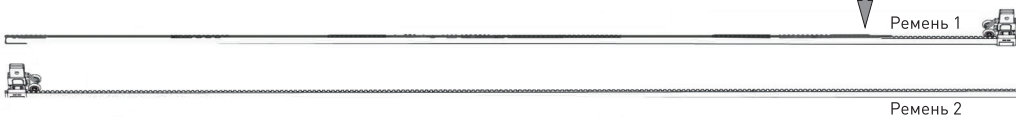
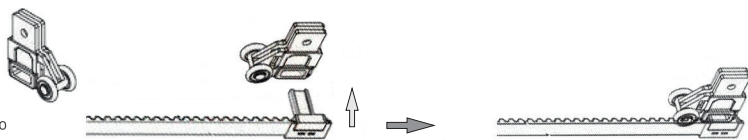

4.3. 7 Ремень 1

7 Ремень 2

7 Направляющая

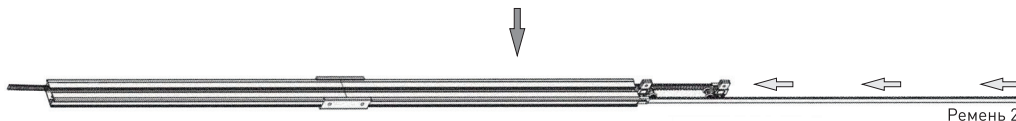

ВНИМАНИЕ!

Убедитесь, что ремень в направляющей не перекручен.

4.4. Шкив приводного блока

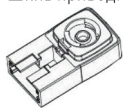

Пряжка ремня

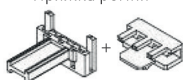

Несущее колесо



Вытащите свободный край ремня 1 из направляющей.

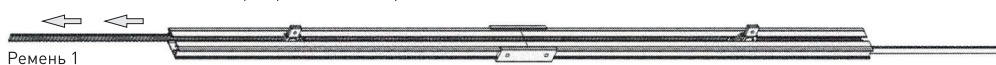

Ремень 1

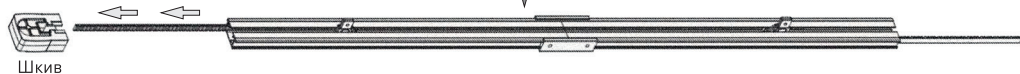

Шкив

Пропустите ремень 1 через шкив.



Шкив

Закрепите пряжку ремня на конце ремня, пошедшего через шкив, затем закрепите несущее колесо на пряжке ремня.

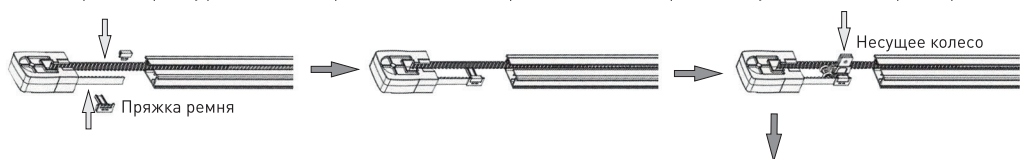

Пряжка ремня

Несущее колесо

Вставьте несущее колесо в направляющую и наденьте на нее шкив.

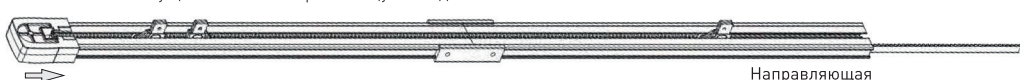

Направляющая

ВНИМАНИЕ!
Проследите, чтобы шкив был надежно закреплен на направляющей.

4.5. Шкив приводного блока

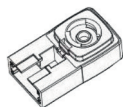

Пряжка ремня

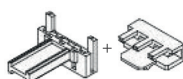

Несущее колесо



Вытащите свободный край ремня 2 из направляющей.

Пропустите ремень 2 через шкив.

Закрепите пряжку ремня на конце ремня, пошедшего через шкив, затем закрепите несущее колесо на пряжке ремня.

Вставьте несущее колесо в направляющую и наденьте на нее шкив.

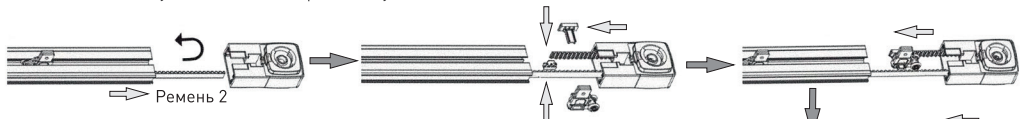

Ремень 2

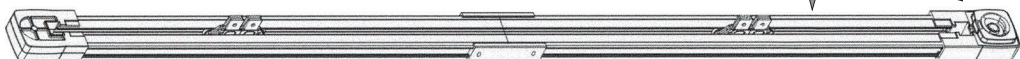

ВНИМАНИЕ!
Проследите, чтобы шкив был надежно закреплен на направляющей.



4.6. 7 Направляющий бегунок — 2 шт.

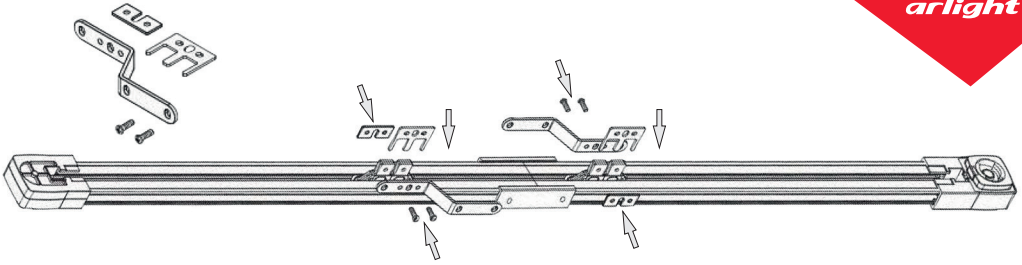

Установите направляющие бегунки согласно рисунку и затяните винты.

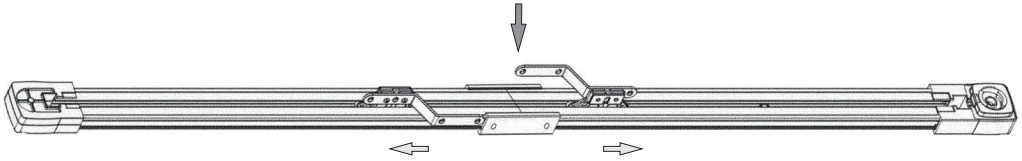

Потянув за бегунок, убедитесь, что ремень внутри направляющей передвигается плавно. Если это не так, перепроверьте, правильно ли осуществлена сборка.

4.7. 7 Бегунки — 8 шт/м

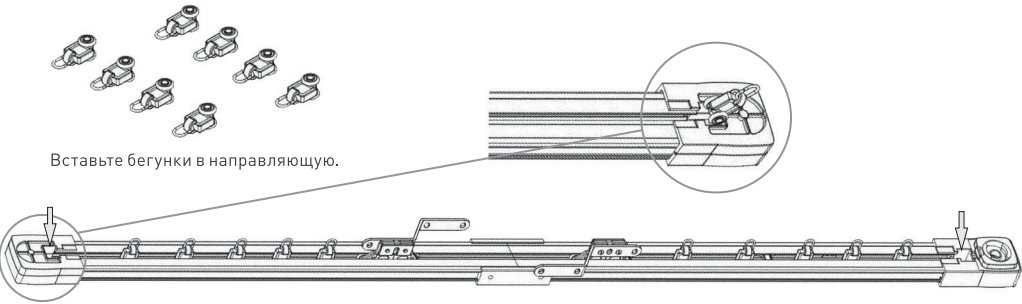

Вставьте бегунки в направляющую.

⚠ ВНИМАНИЕ!

Количество бегунков должно быть одинаковым с каждой стороны и составлять 8 шт. на 1 м.

4.8. 7 Фиксатор 2 шт

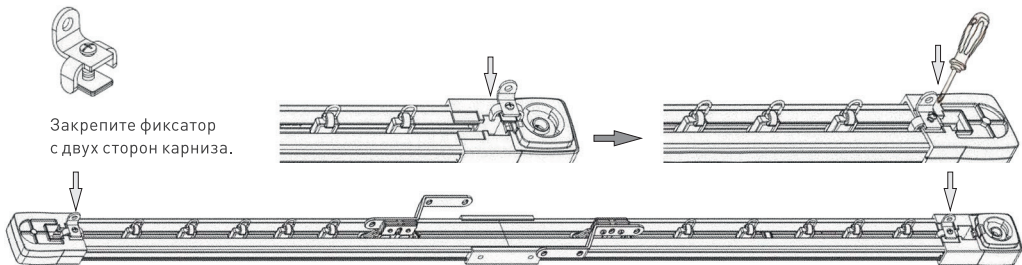

Закрепите фиксатор с двух сторон карниза.

4.9. Сборка закончена.

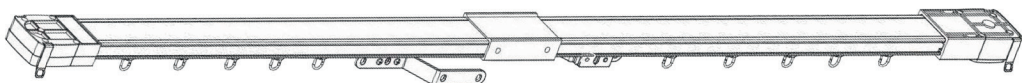

5. УСТАНОВКА КАРНИЗА

- Потолочный кронштейн (их кол-во зависит от кол-ва секций карниза)



- 5.1. Предварительно измерьте расстояние, которое займут потолочные кронштейны (в примере — карниз с 3 секциями).

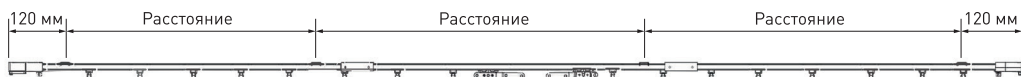

- ⚠ ВНИМАНИЕ!**
Один из потолочных кронштейнов должен находиться рядом с местом соединения направляющих.

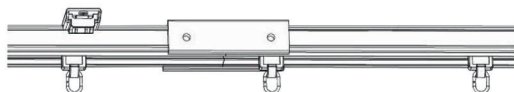

- 5.2. Закрепите потолочный кронштейн, зафиксировав винт в центральном положении. Если стена бетонная, используйте расширительный винт.

Так выглядит проем после определения мест крепления потолочных кронштейнов.

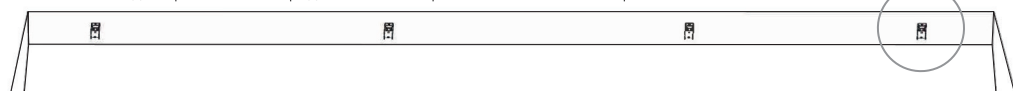

- 5.3. Вставьте одну сторону направляющей, затем нажмите и полностью вставьте направляющую в потолочный кронштейн.

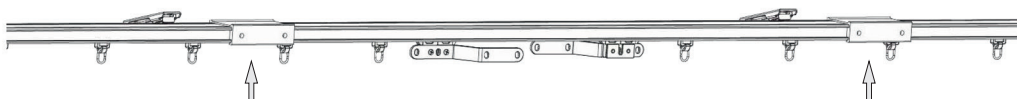

- 5.4. Проверка.

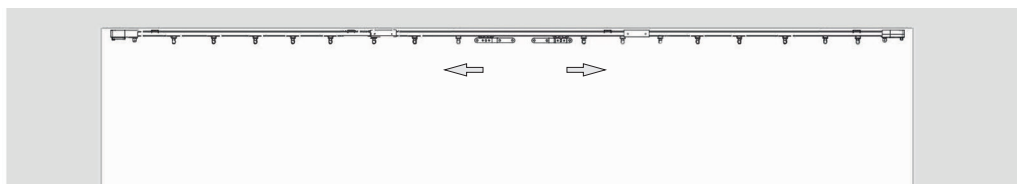

- ⚠ ВНИМАНИЕ!**
- Дополнительно проверьте направляющий бегунок. Ремень должен двигаться плавно. Если это не так, еще раз проверьте, правильно ли осуществлена сборка.
 - Проверьте все соединения.
 - Направляющие бегунки должны быть обращены к пользователю, а не к стене.



6. ДЕМОНТАЖ НАПРАВЛЯЮЩЕЙ

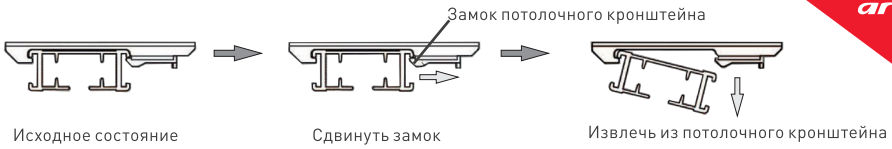

7. УСТАНОВКА ПРИВОДА

7.1. Привод

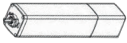

Карниз

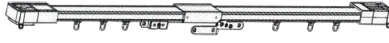

Соедините привод с отверстием в приводном блоке.

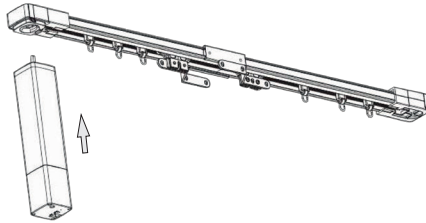
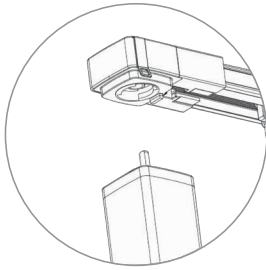

Вал и втулка

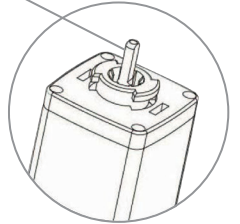
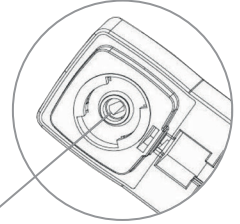

7.2. Поверните привод до характерного щелчка.
Заблокируйте привод, переведя замок привода до упора.
Сборка закончена.

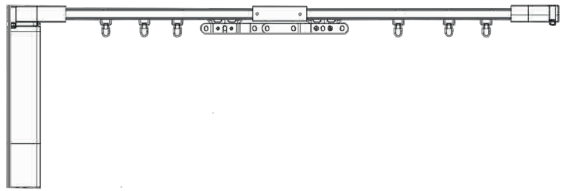
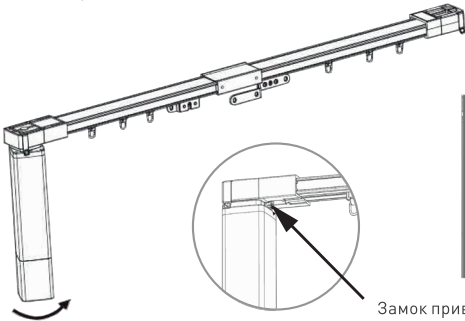

Замок привода

8. ИЗВЛЕЧЕНИЕ ПРИВОДА

8.1. Потяните вниз и переведите замок привода.

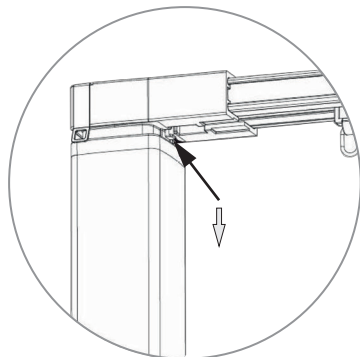

8.2. Поверните привод и потяните вниз.

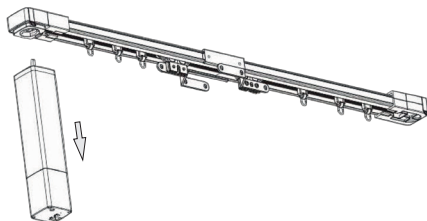

8.3. Разборка завершена.

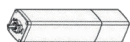

Привод



Карниз

9. ОТМЕТКА О ПРОДАЖЕ

Модель: _____

Дата продажи: _____

Продавец: _____ М. П.

Потребитель: _____

Более подробная информация
представлена на сайте arlight.ru

TP TC 004/2011
TP TC 020/2011



Дополнение к артикулу в скобках, например, (1), (2), (B) означает наличие модификаций товара. Модификации отличаются незначительными улучшениями, не влияющими на основные свойства, параметры и внешний вид товара. Допускается прямая замена модификаций на основной артикул или наоборот без каких-либо условий.

